

AQUA LUNG®

РУКОВОДСТВО ПО ТЕХНИЧЕСКОМУ ОБСЛУЖИВАНИЮ



ВТОРАЯ СТУПЕНЬ CORE

Авторское право ©2015 Aqua Lung France

Дата	Регистрация изменений
02/2015	Составление документа
04/2018 Aqua Lung Russia	Коррекция технического перевода

ОГЛАВЛЕНИЕ

АВТОРСКОЕ ПРАВО.....	4
ВВЕДЕНИЕ	4
ПРЕДУПРЕЖДЕНИЯ И ПРИМЕЧАНИЯ.....	4
ТЕХОБСЛУЖИВАНИЕ	4
ОБЩИЕ ИНСТРУКЦИИ.....	5
КОНТЕКСТ УКАЗАНИЙ.....	5
ПОРЯДОК РАЗБОРКИ НА ДЕТАЛИ.....	6
ПОРЯДОК СБОРКИ	8
ЗАКЛЮЧИТЕЛЬНАЯ ПРОВЕРКА.....	11
ОКОНЧАТЕЛЬНАЯ СБОРКА.....	11
ПРИЛОЖЕНИЕ.....	12
Таблица 1: Диагностика неисправностей.....	12
Таблица 2: Список инструментов и комплектов для техобслуживания.....	13
Таблица 3: Рекомендуемые чистящие средства и смазочные вещества	14
Таблица 4: Значения момента затяжки	15
Таблица 5: Характеристики проверки	15
Процедура А – Чистка и смазка	16
Замечания по техническому обслуживанию + детализовка.....	17

АВТОРСКОЕ ПРАВО

Настоящее руководство является собственностью компании Aqua Lung France. Любое копирование, ксерокопирование, воспроизведение, перевод, электронное распространение (по электронной почте, через Интернет), в том числе частичное, а также в любом формате в прямой форме запрещены без письменного разрешения Aqua Lung France.

© 2015 Aqua Lung France

ВВЕДЕНИЕ

В настоящем руководстве содержатся инструкции и рекомендации по разборке, чистке, проверке, сборке и регулировке регулятора фирмы Aqua Lung. Данное руководство не предназначено для использования в качестве инструкции для необученного персонала. Мероприятия, описанные в настоящем руководстве, рассчитаны исключительно на специалистов, прошедших специальный курс обучения обслуживанию и ремонту оборудования фирмы Aqua Lung.

Если вам не до конца понятны некоторые мероприятия, указанные в настоящем руководстве, свяжитесь с консультантом по техобслуживанию компании Aqua Lung перед выполнением любых последующих действий.

ПРЕДУПРЕЖДЕНИЯ И ПРИМЕЧАНИЯ

В настоящем руководстве используются определенные символы для упрощения прочтения и понимания его содержимого. Данные символы имеют следующие значения:



ВНИМАНИЕ: указывает на ситуацию, которая может привести к серьезной травме или смерти в случае несоблюдения инструкций.



ОСТОРОЖНО: указывает на любую ситуацию или действие, которые могут привести к повреждению устройства или создать опасность в его отношении в случае несоблюдения соответствующих инструкций.



ПРИМЕЧАНИЕ: используется для выделения важных вопросов, а также информации, которую необходимо запомнить.

ТЕХНИЧЕСКОЕ ОБСЛУЖИВАНИЕ



ОСТОРОЖНО: В соответствии с требованиями Aqua Lung все регуляторы должны проходить ежегодное техническое обслуживание (ТО), т.е. полное ТО минимум раз в два года и визуальный осмотр - минимум раз в год. Два данных мероприятия должны проводиться сертифицированными специалистами официального дилерского центра компании Aqua Lung. В зависимости от условий эксплуатации и частоты погружений может потребоваться дополнительное техобслуживание регулятора.

Для соблюдения требований гарантии в отношении срока службы регулятора Aqua Lung все мероприятия по обслуживанию (осмотр, техобслуживание и ремонт) должны регистрироваться в журнале технического обслуживания, прилагаемом к руководству по эксплуатации регулятора.

ОБЩИЕ ИНСТРУКЦИИ

1. Для правильного выполнения мероприятий, описанных в настоящем руководстве, следует выполнять каждое действие в строго указанном порядке. Полностью прочтите данное руководство, чтобы ознакомиться со всеми мероприятиями, содержащимися в нем, а также, чтобы понять, какие специальные инструменты и запасные детали необходимо подготовить перед началом разборки. При выполнении каждого мероприятия держите открытое руководство перед собой. Не полагайтесь на свою память.
2. Все мероприятия по обслуживанию и ремонту должны выполняться на чистом рабочем месте, специально подготовленном и оборудованном для этого, с соответствующим освещением и удобным доступом ко всем необходимым инструментам.
3. Запрещается зажимать корпус регулятора непосредственно в тисках. Вкрутите специальный инструмент (116230) в порт высокого или среднего давления, чтобы зафиксировать корпус регулятора, а затем зажмите инструмент в тисках.
4. После разборки регулятора детали, которые потребуются для последующей сборки, следует отложить отдельно от деталей, которые подлежат замене. Хрупкие детали с седлами или головками, имеющие важные уплотняющие поверхности, нужно отложить отдельно от других деталей для предотвращения их повреждения во время техобслуживания.
5. Следует использовать только оригинальные запчасти фирмы Aqua Lung из комплектов для техобслуживания. Запрещается заменять какую-либо деталь фирмы Aqua Lung деталью другого производителя, даже если она похожа на оригинальную деталь.
6. Запрещается повторно использовать детали регулятора, подлежащие обязательной замене, независимо от частоты их использования с момента изготовления или последнего технического обслуживания.
7. При сборке важно соблюдать моменты затяжки, указанные в Таблице 4. При слишком сильной затяжке некоторые детали могут быть повреждены..

КОНТЕКСТ УКАЗАНИЙ

Инструкции, представленные в данном руководстве, выполняются в следующем контексте указаний:

1. **Открутить:** чтобы открутить резьбовую деталь, поверните ее против часовой стрелки.
2. **Закрутить:** чтобы закрутить резьбовую деталь, поверните ее по часовой стрелке.
3. **Снять о-ринг:** если требуется снять о-ринг делайте это указанным ниже способом, используя специальный инструмент (506001), предназначенный для этой цели. Запрещается использовать инструменты, которые могут повредить о-ринг. Всегда заменяйте снятые о-ринги новыми.

Одновременно нажмите на обе стороны о-ринга, чтобы образовался выступ. Подденьте специальным инструментом (506001) за выступ и снимите о-ринг.

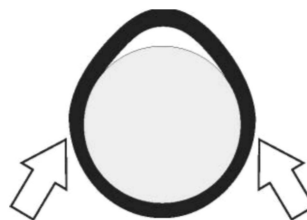

4. Используемые аббревиатуры:
 - НД:** низкое давление
 - СД:** среднее давление (или УД: установочное давление)
 - ВД:** высокое давление
5. Цифры в скобках указывают позиции деталей на сборочных чертежах.

ПОРЯДОК РАЗБОРКИ



ПРИМЕЧАНИЕ: перед началом разборки на детали см. сборочный чертеж, на котором указаны все детали, подлежащие обязательной замене. Эти детали должны быть заменены новыми. При этом запрещается их повторное использование независимо от срока эксплуатации регулятора или времени его работы с момента последнего технического обслуживания.



ОСТОРОЖНО: для снятия о-рингов используйте только специальный инструмент (506001) для предотвращения повреждения уплотняющей поверхности. Даже небольшие царапины на уплотняющей поверхности о-ринга могут привести к утечке. В случае повреждения уплотняющей поверхности такой о-ринг необходимо заменить новым. Запрещается использовать заостренные или металлические инструменты для снятия о-рингов.

1. Двумя ключами 14 мм зафиксируйте накидную гайку (127818) в стандартных моделях или теплообменник (129914) в моделях supreme и ostopus и открутите крепежную гайку шланга (124567).



2. В моделях регулятора supreme снимите нагубник (125613). Снимите хомут загубника (129154), а затем сам загубник (123697 в стандартных моделях и моделях supreme, 123698 в моделях ostopus).



3. Специальным ключом (129198) открутите фиксатор передней крышки (129913). Снимите переднюю крышку регулятора (129912, 129917 или 129918).



4. Специальным инструментом (129001) открутите держатель диафрагмы (129195). Снимите шайбу (129133) и диафрагму второй ступени (129150).

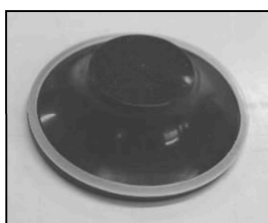

5. Гаечным ключом 14 мм открутите накидную гайку (127818) в стандартной модели или теплообменник (129914) в моделях supreme и ostopus.

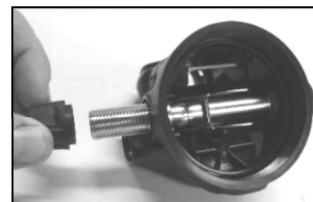

6. Прижимая рычаг (129178) к корпусу клапана (129146), вытащите корпус клапана из корпуса регулятора (129932). Если заглушка заслонки Вентури (129911) не вышла сама, снимите ее. Снимите о-ринг (124706) со стороны шланга.



7. Извлеките заслонку Вентури (129909) из корпуса (129931 или 129932).



Снимите о-ринг (AP1438) с заслонки Вентури. При снятии заслонки Вентури этот о-ринг может остаться в корпусе регулятора.



8. Шестигранным ключом 4 мм немного поверните винт регулировки усилия на открытие клапана (129162) и снимите штифт (AP1151).

Осторожно! Штифт может выпасть сам.



9. Шестигранным ключом 4 мм открутите и снимите винт регулировки усилия на открытие клапана (129162). Специальным инструментом (506001) снимите о-ринг (124703) с внешнего винта регулировки усилия на открытие клапана.

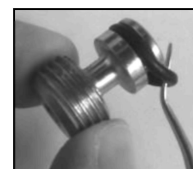

10. Специальным инструментом (506001) снимите о-ринг (124706) с корпуса клапана (129146).



11. Вставьте шестигранный ключ 4 мм в корпус клапана (со стороны резьбовой части) и вытащите узел штока клапана. Разделите компоненты клапана.



12. Ногтем снимите подушку клапана (129638) и маленький о-ринг (AP2041) со штока клапана (AP2036).

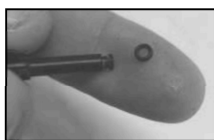

13. Отверткой с плоским шлицем полностью выкрутите седло клапана (AP2033). Вставьте пластиковую часть специального инструмента (116236) в корпус клапана (со стороны без резьбы) и вытолкните седло клапана на мягкую поверхность. Специальным инструментом (506001) снимите о-ринг (444243) с седла клапана.

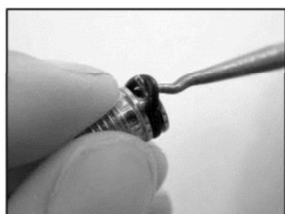
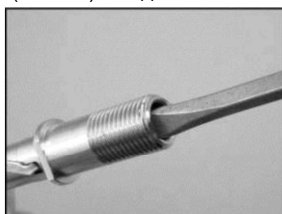

14. Рукой или монеткой подцепите язычок дефлектора выдоха (129908) и откройте его. Следите за тем, чтобы не повредить корпус регулятора (129931 или 129932).



15. Приподнимите клапан выдоха (129174). Убедитесь, что контактная поверхность чистая и на ней нет царапин. Клапан выдоха должен быть чистым и гибким с ровными краями.

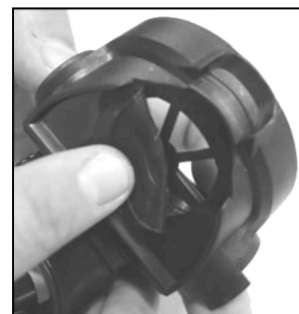

Если состояние хорошее, его можно не менять и его же установить обратно при последующей сборке. Если имеются какие-либо признаки повреждений, его следует заменить.

Не извлекайте заслонку (129648) из корпуса регулятора (129931 или 129932).

РАЗБОРКА НА ДЕТАЛИ ЗАВЕРШЕНА

Перед началом сборки регулятора убедитесь, что все детали, подлежащие замене, очищены и смазаны в соответствии с требованиями Процедуры А – Чистка и смазка, стр. 15.

ПОРЯДОК СБОРКИ

1. Если ранее клапан выдоха (129174) был снят, вставьте кончик клапана в отверстие в корпусе (129931 или 129932) и осторожно протолкните его, пока края кончика не окажутся внутри корпуса. Если установлен новый клапан выдоха, обрежьте излишки длины кончика, чтобы он выступал примерно на 5 мм.

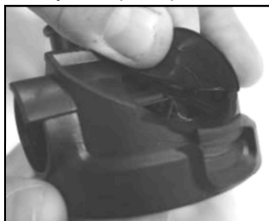

2. Установите дефлектор выдоха (129908) в посадочное место на корпусе регулятора (129931 или 129932) и надавите на него до щелчка.



3. Установите новый о-ринг (AP2041) в канавку штока клапана (AP2036). Установите новую подушку (129638) на шток клапана. Кистью нанесите смазку на кончик штока клапана (со стороны о-ринга).

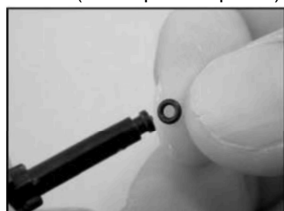

4. Установите пружину (AP2021) на балансировочную камеру (129784). Осторожно введите кончик штока клапана (AP2036) в пружину и вставьте его в балансировочную камеру.

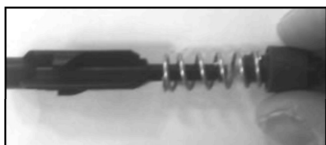

5. Если ранее рычаг (129178) был снят, установите его на место. Следите за тем, чтобы рычаг был установлен с той же стороны корпуса клапана (129146).



6. Установите новый смазанный о-ринг (124706) на корпус клапана (129146).



7. Установите новый смазанный о-ринг (124703) на винт регулировки усилия на открытие клапана (129162).



8. Установите новый смазанный о-ринг (444243) на седло клапана (AP2033).



Установите седло клапана (резьбовой частью вперед) в корпус клапана (129146) со стороны резьбовой части и протолкните до упора.



9. Установите узел штока клапана в корпус клапана (129146) со стороны без резьбы. Зубцы на штоке клапана должны располагаться напротив рычага (смотреть вниз).

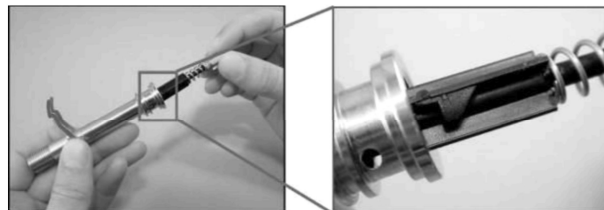

Пластмассовой стороной специального инструмента (116236) нажмите на балансировочную камеру (129784), при этом рычаг должен быть подпружинен. Если этого не произошло, повторите действие сначала.



10. Установите внешний винт регулировки усилия на открытие клапана (129162) в корпус клапана (129146) со стороны без резьбы. Рычаг должен быть подпружинен. Шестигранным ключом 4 мм закрутите винт регулировки, пока отверстие под штифт не откроется.

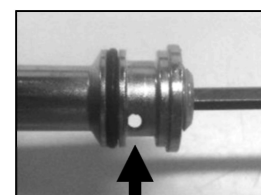

свободное отверстие

Установите штифт (AP1151) на место и выровняйте его. Осторожно открутите винт регулировки до упора (без усилия) и зажмите штифт так, чтобы он не выпал.



11. Установите новый смазанный о-ринг (AP1438) на заслонку Вентури (129909).



12. Прижимая рычаг (129178), вставьте корпус клапана (129146) в заслонку Вентури (129909).



13. Прижимая рычаг корпуса клапана (129178) и направив рычаг заслонки Вентури «от себя» (как показано на рис.), установите узел в корпус регулятора (129931 или 129932) до упора.



Убедитесь, что пазы корпуса клапана (129146) находится на своём месте на корпусе регулятора.



14. Установите новый смазанный о-ринг (124706) на корпус клапана со стороны резьбы и прижмите его к корпусу регулятора (129931 или 129932).



В стандартных моделях: прикрутите накладную гайку (127818) к корпусу клапана. Затяните с моментом затяжки 3 Нм.

В моделях supreme и ostorus: прикрутите теплообменник к корпусу клапана. Затяните с моментом затяжки 5 Нм.

15. Расположив верхнюю часть корпуса (129931 или 129932) на уровне глаз, закручивайте седло клапана (AP2033) отверткой с плоским шлицем пока рычаг (129178) не начнёт опускаться в корпус.

Чтобы поднять рычаг, выкручивайте седло клапана.

Отрегулируйте рычаг до положения «на уровне» верхней части корпуса + 1 мм (рис. справа).



16. Шестигранным ключом 4 мм закрутите внешний винт регулировки усилия открытия клапана (129162) на:

- 3/4 оборота в стандартных моделях (летняя регулировка).
- 1 оборот и 1/4 оборота в моделях supreme и ostorus (зимняя регулировка).

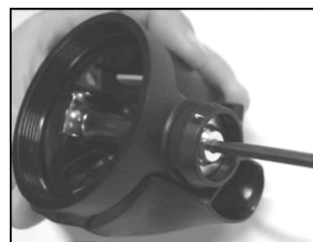

17. Регулировка рычага.

Подсоедините ко второй ступени специальный инструмент (122046 + 122041), а к нему присоедините шланг (124567). Подсоедините этот узел к первой ступени.

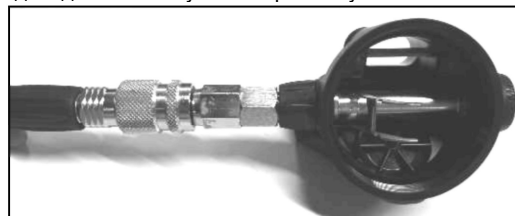

Создайте давление в регуляторе. Проведите плоской стороной инструмента (125727) (без выемки) по верхней части корпуса. Рычаг должен касаться инструмента, но при этом поток воздуха быть не должно.



Прим.

Чтобы опустить рычаг, **закрутите седло**.

Чтобы поднять рычаг, **выкрутите седло**.

18. Установите диафрагму (129150) в корпус регулятора (129931 или 129932). Проведите пальцем по краю диафрагмы и убедитесь, что она прилегает ровно и плотно. Установите шайбу (129133) сверху на диафрагму так, чтобы она соприкасалась с диафрагмой.

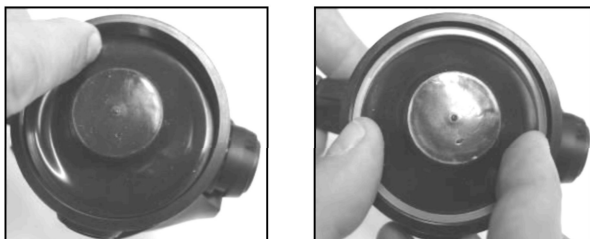

19. Вручную закрутите держатель диафрагмы (129195), установленный плоской стороной к диафрагме (129150), до упора. Специальным инструментом (129001) дополнительно затяните держатель еще на 1/4 оборота. Выровняйте держатель диафрагмы, так чтобы его ребро находилось на одной линии с осью корпуса клапана (129146).

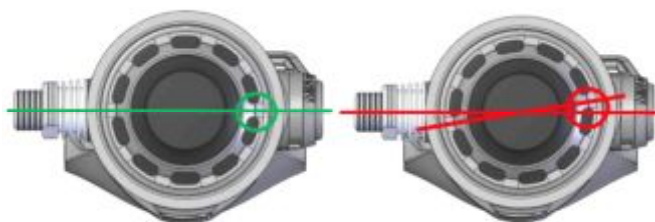
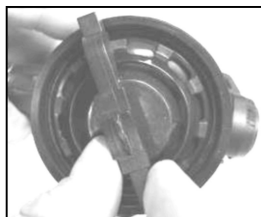

Правильное положение

Неправильное положение

После затяжки держателя диафрагмы плавно потяните его вперед и назад, чтобы убедиться, что он надежно установлен в корпусе регулятора. В противном случае переустановите его.

20. Установите переднюю крышку регулятора (129912, 129917 или 129918) и выровняйте надпись по оси корпуса клапана (129146). Рукой закрутите фиксатор передней крышки (129913) на корпусе до упора. Затяните его специальным ключом (129198).



21. Выключите подачу воздуха и сбросьте давление из второй ступени. Снимите специальный инструмент (122046 + 122041). Прикрутите крепежную гайку трубки к (124567) корпусу клапана (129146).

В стандартных моделях:

Одним ключом 14 мм зафиксируйте накидную гайку, а вторым ключом 14 мм затяните крепежную гайку трубки с моментом затяжки 3 Нм.

В моделях supreme и octopus:

Одним ключом 14 мм зафиксируйте теплообменник, а вторым ключом 14 мм затяните крепежную гайку трубки с моментом затяжки 5 Нм.

СБОРКА ЗАВЕРШЕНА

ЗАКЛЮЧИТЕЛЬНАЯ ПРОВЕРКА

1. Поднимите давление в регуляторе до отметки 200 бар (± 10 бар).



ПРИМЕЧАНИЕ: испытания 2, 3 и 4 проводятся на **испытательном стенде для проверки регулятора**.

2. **Проверка усилия открытия.** Увеличьте поток вдыхаемого воздуха. Когда среднее давление начнет уменьшаться, зарегистрируйте показания усилия открытия и сравните его с показаниями в Таблице 5. Характеристики проверки. Если усилие открытия выходит за пределы допустимого, см. Таблицу 1. Диагностика неисправностей.
3. **Проверка потока/давления.** Переведите рычаг заслонки Вентури (129909) в положение MAX. Установите скорость потока вдыхаемого воздуха на 400 л/мин и убедитесь, что давление не превышает 15 мбар. Если давление превышает данную отметку, см. Таблицу 1. Диагностика неисправностей.
4. **Испытание на утечку.** Подсоедините вторую ступень к баллону, заправленному до давления 200 бар, откройте вентиль баллона и погрузите регулятор в емкость с чистой водой на одну минуту. Убедитесь в отсутствии утечек.



ПРИМЕЧАНИЕ: Не перепутайте пузырьки воздуха, заполняющего пустоты в регуляторе, с настоящей утечкой. Если имеется утечка воздуха, пузырьки поднимаются постоянным потоком.

При обнаружении утечки полностью разберите вторую ступень. Проверьте состояние всех уплотнительных поверхностей и убедитесь, что все детали установлены правильно.

ОКОНЧАТЕЛЬНАЯ СБОРКА

1. Установите заглушку Вентури (129911).



2. Установите загубник (123697 в стандартных моделях, 123698 в моделях ostopus) на корпус регулятора (129931 или 129932). Если используется загубник модели Comfobite (123697), убедитесь, что опорная часть находится сверху.

Установите хомут загубника (129154) в соответствующую канавку. Язычок хомута должен быть направлен вниз со стороны шланга.



3. Если используется регулятор модели supreme, установите нагубник (125613) на загубник и под ремешок загубника (129154).

ОКОНЧАТЕЛЬНАЯ СБОРКА ЗАВЕРШЕНА

ПРИЛОЖЕНИЕ

Таблица 1: Диагностика неисправностей

НЕИСПРАВНОСТЬ	ВОЗМОЖНАЯ ПРИЧИНА	СПОСОБ УСТРАНЕНИЯ
Утечка или свободная подача воздуха во второй ступени	1. Слишком высокое установочное давление в 1 ступени	1. См. диагностику неисправностей первой ступени
	2. Резиновое уплотнение (129638) изношено или повреждено	2. Замените резиновое уплотнение
	3. Седло клапана (AP2033) неправильно отрегулировано	3. Отрегулируйте седло клапана
	4. Рычаг (129178) согнут	4. Замените рычаг
	5. Уплотняющая поверхность седла клапана (AP2033) повреждена	5. Замените седло клапана
	6. Пружина (AP2021) повреждена	6. Замените пружину
Слабая подача или слишком высокое сопротивление при дыхании	1. Слишком низкое установочное давление давление 1 ступени	1. См. диагностику неисправностей первой ступени
	2. Седло клапана (AP2033) неправильно отрегулировано, рычаг расположен слишком низко	2. Отрегулируйте рычаг и седло клапана
	3. Шланг среднего давления засорился	3. Прочистите или замените шланг
	4. Рычаг (129178) согнут	4. Замените рычаг
Утечка воды	1. Дырка в загубнике (123697 или 123698)	1. Замените загубник
	2. Диафрагма (129150) повреждена	2. Замените диафрагму
	3. Клапан выдоха (129174) поврежден	3. Замените клапан выдоха
	4. O-ринг заслонки Вентури (AP1438) загрязнен, изношен или поврежден	4. Замените o-ринг
	5. Диафрагма неправильно установлена между корпусом регулятора (129931 или 129932) и шайбой (129133)	5. Снимите переднюю крышку и правильно установите диафрагму
	6. Корпус регулятора (129931 или 129932) поврежден	6. Проверьте уплотнительную поверхность клапана выдоха. Замените корпус регулятора
	7. O-ринг корпуса клапана (124706) поврежден	7. Замените o-ринг

Таблица 2: Список инструментов и комплектов для техобслуживания

АРТ.	НАИМЕНОВАНИЕ	ФОТО	НАЗНАЧЕНИЕ	АРТИКУЛ В США
506001	Инструмент для о-рингов		Установка и снятие о-рингов	944022
116236	Инструмент для разборки деталей ВД		Сборка/разборка седла	109437
129198	Специальный гаечный ключ		Закручивание/откручивание фиксатора передней крышки	129198
129001	Инструмент для второй ступени серии LX		Закручивание/откручивание держателя диафрагмы	129001
125727	Инструмент для регулировки высоты рычага		Регулировка рычага	125727
122154	Динамометрический ключ SAM		Закручивание/откручивание накидной гайки или теплообменника	Нет
122046 + 122041	Специальный регулировочный инструмент artic + переходник для инструмента mica		Регулирование рычага под давлением	Нет
Нет	Динамометрический ключ с головкой 11/16" с открытым зевом		Закручивание/откручивание накидной гайки или теплообменника	Нет
Нет	Средняя отвертка с плоским шлицем		Закручивание/откручивание седла клапана	Нет
Нет	Два ключа с головками 11/16"		Закручивание/откручивание гайки трубки и накидной гайки или теплообменника	Нет
Нет	Торцевой ключ с головкой 4 мм		Закручивание/откручивание внешнего винта регулировки усилия на открытие Извлечение штока клапана из корпуса клапана	Нет
128019	Комплект для технического обслуживания сбалансированного регулятора второй ступени		Для моделей BP Core, BP Core supreme, BP Octopus	Нет

Таблица 3: Рекомендованные чистящие средства и смазочные вещества



СМАЗКА / ЧИСТЯЩЕЕ СРЕДСТВО	НАЗНАЧЕНИЕ	ПРОИЗВОДИТЕЛЬ
Christo-Lube MCG 111	Все о-ринги	Aqua Lung, артикул 480025
 ОСТОРОЖНО: силиконовые детали не требуют смазки. Их смазывать не нужно. В противном случае это может привести к изменению их молекулярного состава и вызвать преждевременное ухудшение свойств материала.		
Oakite #31	Кислотная ванна для чистки деталей из латуни и нержавеющей стали	Oakite Products, Inc.
NETALU	Кислотная ванна для чистки деталей из латуни и нержавеющей стали	Aqua Lung, артикул 455001
Разбавленный белый уксус	Кислотная ванна для чистки деталей из латуни и нержавеющей стали	Магазины бытовых товаров
 ОСТОРОЖНО: запрещается использовать соляную кислоту для чистки деталей. Даже хорошо разбавленная соляная кислота разрушает покрытие металлических деталей и оставляет отложения корродирующих веществ, которые повреждают пластмассовые детали и о-ринги.		
Средство для мытья посуды (разбавленное горячей водой)	Обезжиривающее вещество для деталей из латуни и нержавеющей стали; обычный чистящий раствор для пластмассы и резины.	Магазины бытовых товаров
Дезинфицирующее средство STERANIOS 2 %	Дезинфицирующее средство для всех деталей из пластмассы и металла.	Aqua Lung, артикул 382062

Таблица 4: Значения момента затяжки

АРТИКУЛ	НАИМЕНОВАНИЕ	МОМЕНТ ЗАТЯЖКИ
127818	Накидная гайка	3 Нм
129914	Теплообменник	5 Нм
124567	Шланг СД со стороны второй ступени	3 Нм при затяжке пластмассовой гайки 5 Нм при затяжке металлического теплообменника

Таблица 5: Характеристики проверки

ИСПЫТАНИЕ	ИНСТРУКЦИИ	ТЕХНИЧЕСКИЕ ХАРАКТЕРИСТИКИ
Испытание на утечку	160 бар < рабочее давление < 200 бар	Утечка отсутствует
Среднее давление	160 бар < рабочее давление < 200 бар	СД = 9,5 бар ± 0,5 бар: модель Core СД = 8,5 бар ± 0,5 бар: модель Core supreme
Усилие открытия	160 бар < рабочее давление < 200 бар	От 2,5 мбар до 3,5 мбар: модель Core От 3,3 мбар до 4,3 мбар: модели Core supreme и Octopus
Усилие/поток	СД = 9,5 бар ± 0,5 бар: модель Core СД = 8,5 бар ± 0,5 бар: модели Core supreme и Octopus	Максимальное давление 15 мбар при потоке 400 л/мин.

Процедура А - Чистка и смазка (все регуляторы фирмы Aqua Lung)

Чистка деталей из латуни и нержавеющей стали.

1. Предварительно очистите деталь, погрузив ее в 25% раствор состава NETALU.
2. Очистите деталь в ультразвуковой ванне, заполненной составом из средства для мытья посуды и горячей воды. Если остаются какие-либо устойчивые отложения, заполните ультразвуковую ванну раствором белого уксуса и повторите чистку. **ЗАПРЕЩАЕТСЯ** помещать в уксусный раствор пластмассовые, резиновые, силиконовые детали или детали из анодированного алюминия.
3. Промойте деталь в опресненной или чистой воде для предотвращения отложений кальция. Замочите на 10 минут. Высушите деталь фильтрованным воздухом, подаваемым под низким давлением, а затем проверьте ее на предмет пригодности к повторному использованию.

Чистка пластмассовых, резиновых, силиконовых деталей или деталей из анодированного алюминия

Детали из анодированного алюминия: замочите деталь в 25% растворе состава NETALU. Промойте деталь чистой водой и высушите фильтрованным воздухом, подаваемым под низким давлением.

Пластмассовые детали: (корпуса, заглушки...): очистите деталь в ультразвуковой ванне, заполненной составом из средства для мытья посуды и горячей воды. Для удаления любых отложений используйте только зубную щетку с нейлоновой щетиной. Промойте деталь в чистой воде и высушите фильтрованным воздухом, подаваемым под низким давлением.



ОСТОРОЖНО: не помещайте пластмассовые или резиновые детали в кислотные растворы. Это может привести к изменению их физических свойств, вызвать их разрушение и преждевременный износ.

Дезинфекция деталей

Чтобы продезинфицировать пластмассовую или металлическую деталь, замочите ее на 20 минут в ванне с 2% раствором состава STERANIOS арт. 382062 (готовый к применению). После выдержки в этом растворе тщательно промойте детали. При работе с токсичными веществами следуйте инструкциям по их применению.

Чистка деталей, используемых с кислородно-азотной смесью (Nitrox/O2).

1. Металлические детали. Предварительно очистите деталь, погрузив ее в 25% раствор состава NETALU.
2. Выполните ультразвуковую чистку в 5% растворе состава Promoclean TP108.
3. Промойте деталь в опресненной воде. Замочите деталь на 10 минут.
4. Просушите на открытом воздухе в чистом помещении, не содержащем пыли. Положите детали на белую ткань, дайте высохнуть и убедитесь, что на ткани не осталось следов смазки и что детали подходят для повторного использования с кислородно-азотной смесью (Nitrox/O2).

Чистка трубок

См. техническое руководство "Проверка и чистка трубок".

Вытирание

Для вытирания деталей используйте белую фильтровальную бумагу, ткань из чистого хлопка или любой другой материал, который **не образует ворсинки**.

Проверка

Выполните визуальную проверку трубок под белым светом (дневной или искусственный свет).

На трубках не должно быть следов:

1. органических материалов (масло, смазка, краска, ржавчина и т. д.)
2. чистящих средств
3. пыли
4. влаги

Смазка

Для работы с о-рингами одевайте беспорошковые латексные перчатки. Не допускайте контакта внутренних компонентов с кожей или любым другим источником загрязнения при подготовке регулятора к использованию с кислородно-азотной смесью (Nitrox). Все уплотнения должны быть смазаны составом Christolube MCG111. Нанесите на уплотнения тонкую пленку смазки и удалите излишек, покатав уплотнение между большим и указательным пальцем. Не используйте слишком много смазки. Это может привести к накоплению частиц пыли, которые могут повредить о-ринги.

**Core Series
2015-Present**

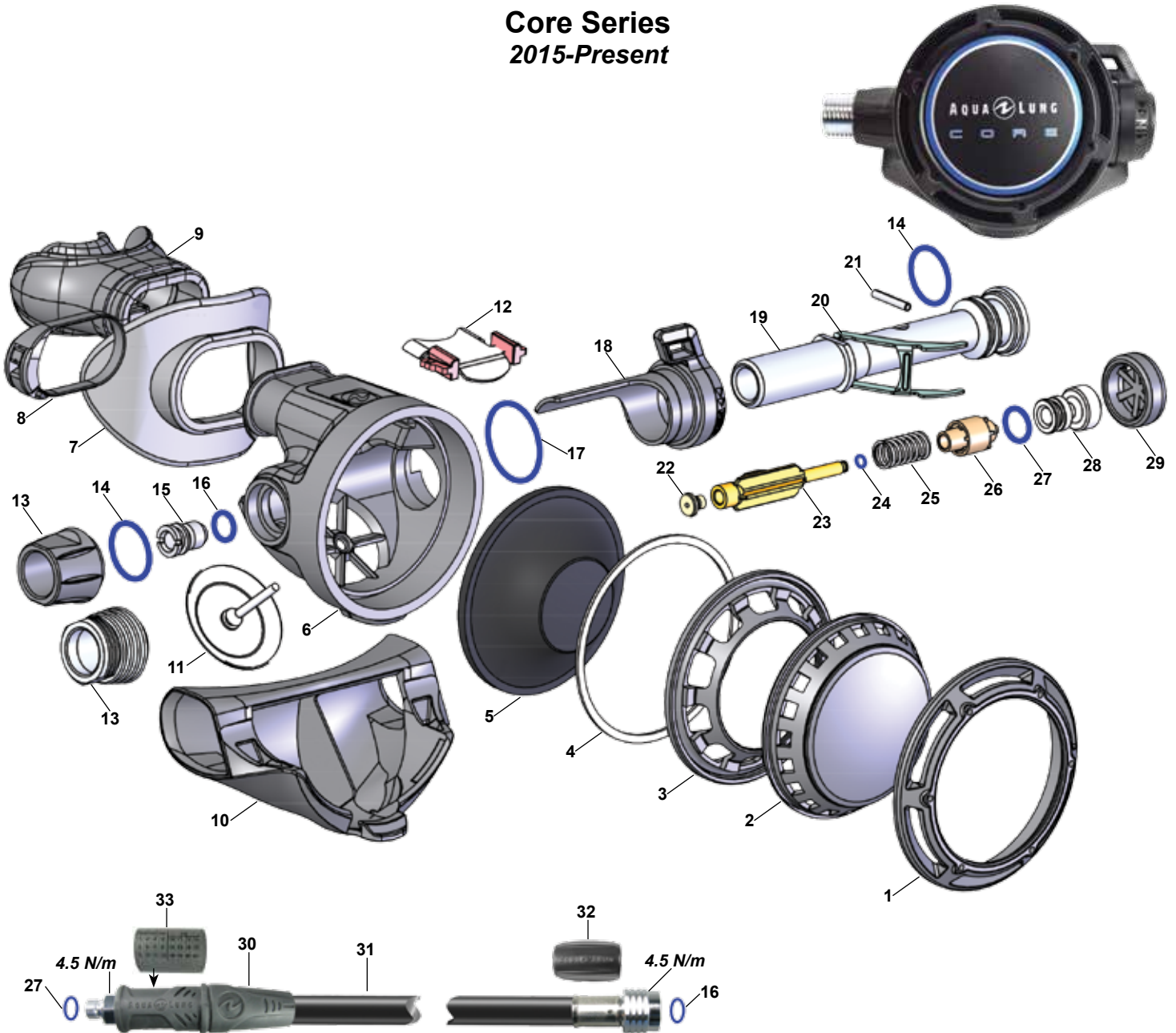

Key # Part # Description

-----	900023	Overhaul Parts Kit
-----	129955	Core Supreme, Second Stage Only
1----	129913	Кольцо-фиксатор крышки
2----	129912	Крашка, Core
-----	129918	Крышка Core Supreme
----	129917	Крышка Core Octo Yellow
3----	129195	Держатель диафрагмы
4----	129133	Шайба
5----	129150	Диафрагма
6----	129907	Корпус Core
7----	109512	Нагубник Core Supreme
8----	129154	Хомут многоцветный
9----	109438	Загубник ComfoBite
-----	104138	Загубник Standard
10----	129908	Дефлектор
11----	129174	Клапан выдоха
12----	129648	Заслонка
13----	127818	Гайка накидная (пластиковая)
-----	129914	Теплообменник Core Supreme
14----	820015P	O-ring (10 pk)

Key # Part # Description

15----	AP2033	Седло клапана
16----	820010P	O-ring (25 pk)
17----	AP1438P	O-ring (10 pk)
18----	129909	Заслонка Вентури
19----	129146	Корпус клапана
20----	129178	Рычаг
21----	AP1151	Штифт
22----	129638	Подушка клапана, Silicone
23----	AP2036	Шток клапана
24----	AP2041P	O-ring (10 pk)
25----	AP2021	Пружина
26----	129784	Балансировочная камера
27----	820011P	O-ring (25 pk)
28----	129162	Регулировочный винт
29----	129911	Заглушка
30----	124570	Протектор шланга, Black
31----	APF124563	MP Шланг, 3/8" x 30"
-----	APF124566	MP Шланг, 3/8" x 39", Yellow
32----	129160	Муфта шланга
33----	128624	Муфта Service Date

Part numbers in **BOLD ITALICS** indicate standard overhaul replacement part



1ere Avenue – 14^e rue – BP 148

06513 CARROS cedex – France

☎ 00.33.(0)4.92.08.28.88

ФАКС 00.33.(0)4.92.08.28.99